



Kar najbolje izkoristite svojo napravo

Za digitalni priročnik, videoposnetke
z navodili in podporo obiščite
electrolux.com/getstarted



Electrolux

MISLIMO NA VAS

Zahvaljujemo se vam za nakup Electroluxove naprave. Izbrali ste izdelek, ki vključuje desetletja profesionalnih izkušenj in izboljšav. Inovativen in eleganten je bil zasnovan z mislijo na vas. Kadarkoli ga boste uporabili, ste lahko prepričani v zagotovitev odličnih rezultatov.

Dobrodošli pri Electroluxu.

Obiščite naše spletno mesto za:



pridobitev nasvetov glede uporabe, brošure, odpravljanje težav, servisne informacije:

www.electrolux.com/webservice



Registrirajte svoj izdelek za boljši servis:

www.registerelectrolux.com



Kupite dodatke, potrošni material in originalne nadomestne dele za vašo napravo:

www.electrolux.com/shop

POMOČ STRANKAM IN SERVIS

Priporočamo uporabo originalnih nadomestnih delov.

Ko kličete servis, imejte pri roki naslednje podatke: model, številko izdelka, serijsko številko.

Podatke najdete na ploščici za tehnične navedbe.

 Opozorilo/Pozor - Varnostne informacije

 Splošne informacije in nasveti

 Okoljske informacije.

Pridržujemo si pravico do sprememb.

KAZALO

1. VARNOSTNA INFORMACIJE	5
1.1 Varnost otrok in ranljivih oseb.....	5
1.2 Splošna varnostna navodila.....	5
2. VARNOSTNA NAVODILA	7
2.1 Namestitvev.....	7
2.2 Električna povezava.....	8
2.3 Uporaba.....	8
2.4 Vzdrževanje in čiščenje.....	9
2.5 Kuhanje v sopari.....	9
2.6 Notranja osvetlitev.....	9
2.7 Servis.....	10
2.8 Odstranjevanje.....	10
3. OPIS IZDELKA	11
3.1 Splošni pregled.....	11
3.2 Pripomočki.....	11
4. VKLOP IN IZKLOP PEČICE	13
4.1 Upravljalna plošča.....	13
4.2 Prikazovalnik.....	13
5. PRED PRVO UPORABO	16
5.1 Prvo čiščenje	16
5.2 Prva priključitev.....	16
5.3 Brezžična povezava.....	16
5.4 Licence za programsko opremo.....	17
5.5 Nastavitev: Trdota vode.....	17
6. VSAKODNEVNA UPORABA	19
6.1 Nastavitev: Funkcije pečice.....	19
6.2 Predal za vodo.....	20
6.3 Uporaba funkcije: Predal za vodo.....	20
6.4 Nastavitev: Steamify - Kuhanje s paro.....	21
6.5 Nastavitev: Toplotna SousVide.....	22
6.6 Nastavitev: Kuharski pomočnik.....	23
6.7 Funkcije pečice.....	23
6.8 Opombe glede: Vlažno pečenje.....	26
7. ČASOVNE FUNKCIJE	27
7.1 Opis časovnih funkcij.....	27
7.2 Nastavitev: Časovne funkcije.....	27
8. UPORABA: PRIPOMOČKOV	31
8.1 Vstavljanje opreme.....	31
8.2 Sonda za meso.....	31
8.3 Uporaba teleskopskih vodil.....	34
9. DODATNE FUNKCIJE	36
9.1 Način shranjevanja:Priljubljene.....	36
9.2 Samodejni izklop.....	36
9.3 Ventilator za hlajenje.....	36

10. NAMIGI IN NASVETI.....	37
10.1 Priporočila za pečenje.....	37
10.2 Vlažno pečenje.....	37
10.3 Vlažno pečenje - priporočeni pripomočki.....	38
10.4 Razpredelnice za pečenje za preizkuševalne inštitute.....	38
11. VZDRŽEVANJE IN ČIŠČENJE.....	42
11.1 Opombe glede čiščenja.....	42
11.2 Odstranjevanje: nosilcev rešetk.....	42
11.3 Uporaba: Čiščenje s paro.....	43
11.4 Opomnik Za Čiščenje.....	43
11.5 Uporaba funkcije: Odstr. vodnega kamna.....	43
11.6 Uporaba: opomnika za odstranjevanje vodnega kamna.....	44
11.7 Uporaba: sistema uparjalnika - Izpiranje.....	44
11.8 Uporaba: opomnika sušenja.....	44
11.9 Uporaba funkcije: Sušenje.....	45
11.10 Odstranjevanje in nameščanje: vrat.....	45
11.11 Zamenjava: Žarnica.....	47
12. ODPRAVLJANJE TEŽAV.....	49
12.1 Kaj storite v primeru.....	49
12.2 Obvladovanje: kod napak.....	51
12.3 Servisni podatki.....	52
13. ENERGIJSKA UČINKOVITOST.....	53
13.1 Informacijski list o izdelku.....	53
13.2 Varčevanje z energijo.....	53
14. STRUKTURA MENIJA.....	55
14.1 Meni.....	55
14.2 Podmeni za: Čiščenje.....	55
14.3 Podmeni za: Možnosti.....	56
14.4 Podmeni za: Povezave.....	56
14.5 Podmeni za: Nastavitve.....	56
14.6 Podmeni za: Servis.....	57
15. PREPROSTO!.....	58
16. UPORABITE BLIŽNJICO!.....	60

1. ⚠️ VARNOSTNA INFORMACIJE

Pred namestitvijo in uporabo naprave natančno preberite priložena navodila. Proizvajalec ni odgovoren za poškodbe ali škodo, nastalo zaradi nepravilne namestitve ali uporabe. Navodila vedno shranite na varnem in dostopnem mestu za poznejšo uporabo.

1.1 Varnost otrok in ranljivih oseb

- To napravo lahko uporabljajo otroci od osmega leta naprej ter osebe z zmanjšanimi telesnimi, čutnimi ali razumskimi sposobnostmi ali s pomanjkanjem izkušenj ter znanja le pod nadzorom ali če so dobile ustrezna navodila glede varne uporabe naprave in če se zavedajo nevarnosti, ki obstajajo.
- Otroci med tretjim in osmim letom starosti ter invalidi se ne smejo približevati napravi, če niso pod nenehnim nadzorom.
- Otroci, mlajši od treh let, se ne smejo približevati napravi, če niso pod nenehnim nadzorom.
- Preprečite, da bi se otroci igrali z napravo in mobilnimi napravami z aplikacijo My Electrolux.
- Vso embalažo hranite zunaj dosega otrok in jo ustrezno zavržite.
- Ko naprava deluje ali se ohlaja, poskrbite, da bodo otroci in hišni ljubljenci dovolj oddaljeni od nje. Dostopni deli se med uporabo lahko segrejejo.
- Če ima naprava varovalo za otroke, ga je treba vklopiti.
- Čiščenja naprave in uporabniškega vzdrževanja na njej ne smejo izvajati otroci brez nadzora.

1.2 Splošna varnostna navodila

- Nameščanje naprave in zamenjavo kabla lahko opravi le strokovno usposobljena oseba.
- OPOZORILO: Naprava in dostopni deli se med uporabo segrejejo. Pazite, da se ne dotaknete grelcev.
- Pripomočke ali posodo vedno odstranjujte iz pečice ali postavljajte vanjo z zaščitnimi rokavicami.

- Pred vzdrževalnimi deli napravo izključite iz napajanja.
- **OPOZORILO:** Pred zamenjavo žarnice mora biti naprava izklopljena, da preprečite možnost udara električnega toka.
- Naprave ne uporabljajte, dokler je ne namestite v vgradno konstrukcijo.
- Naprave ne čistite s paro.
- Za čiščenje steklenih vrat ne uporabljajte grobih čistilnih sredstev ali ostrega kovinskega strgala, da ne poškodujete stekla.
- Če je napajalni kabel poškodovan, ga mora zamenjati predstavnik proizvajalca, pooblaščenega servisnega centra ali druga strokovno usposobljena oseba, da se izognete nevarnosti električnega udara.
- Za odstranitev nosilcev rešetk najprej povlecite sprednji del nosilcev rešetk in nato zadnjega od stranskih sten. Nosilce rešetk namestite v obratnem zaporedju.
- Uporabite samo tipalo za jedi (sondo za meso), priporočljivo za to napravo.

2. VARNOSTNA NAVODILA

2.1 Namestitev

OPOZORILO!

To napravo lahko namesti le strokovno usposobljena oseba.

- Odstranite vso embalažo.
- Ne nameščajte ali uporabljajte poškodovane naprave.
- Upoštevajte navodila za namestitev, priložena napravi.
- Pri premikanju naprave bodite pazljivi, ker je težka. Vedno uporabljajte zaščitne rokavice in priloženo obutev.
- Naprave ne vlecite za ročaj.
- Napravo namestite na varno in primerno mesto, ki ustreza zahtevam za namestitev.
- Upoštevajte predpisano najmanjšo razdaljo do drugih naprav in enot.
- Pred namestitvijo pečice preverite, ali se vrata neovirano odpirajo.
- Naprava ima električni hladilni sistem. Za delovanje potrebuje električno napajanje.
- Vgrajena enota mora ustrezati zahtevam o stabilnosti po DIN 68930.

Najmanjša višina omarice (najmanjša višina omarice pod delovno površino)	600 (600) mm
Širina omarice	550 mm
Globina omarice	605 (580) mm
Višina sprednjega dela naprave	594 mm
Višina hrbtnege dela naprave	576 mm
Širina sprednjega dela naprave	549 mm
Širina hrbtnege dela naprave	548 mm
Globina naprave	567 mm
Vgradna globina naprave	546 mm
Globina ob odprtih vratih	1017 mm
Najmanjša velikost prezračevalne odprtine. Odprtina na dnu hrbtne strani	550 x 20 mm
Dolžina napajalnega kabla. Kabel v desnem vogalu na hrbtni strani	1500 mm
Pritrdilni vijaki	4 x 12 mm

2.2 Električna povezava

OPOZORILO!

Nevarnost požara in električnega udara.

- Električno priključitev mora opraviti usposobljen električar.
- Naprava mora biti ozemljena.
- Preverite, ali so parametri s ploščice za tehnične navedbe združljivi z električno napetostjo omrežja.
- Vedno uporabite pravilno nameščeno varnostno vtičnico.
- Ne uporabljajte razdelilnikov in podaljškov.
- Pazite, da ne poškodujete vtiča in kabla. Če je treba kabel zamenjati, mora to storiti oseba pooblaščenega servisnega centra.
- Priključni kabli ne smejo priti v stik ali bližino vrat naprave ali odprtine pod napravo, še posebej, ko naprava deluje ali so vrata vroča.
- Zaščita pred udarom električnega toka izoliranih delov in delov pod električno napetostjo mora biti pritrjena tako, da je ni mogoče odstraniti brez orodja.
- Vtič vtaknite v vtičnico šele ob koncu nameščanja. Poskrbite, da bo vtič dosegljiv tudi po namestitvi.
- Če je omrežna vtičnica zrahljana, ne vtikajte vtiča.
- Ne vlecite za električni priključni kabel, če želite izključiti napravo. Vedno povlecite za vtič.
- Uporabite le prave izolacijske naprave: odklopnike, varovalke (talilne varovalke odvijte iz nosilca), zaščitne naprave na diferenčni tok in kontaktorje.
- Električna napeljava mora imeti izolacijsko napravo, ki omogoča odklop naprave z omrežja na vseh polih. Izolacijska naprava mora imeti med posameznimi kontakti minimalno razdaljo 3 mm.
- Naprava je dobavljena z vtičem in napajalnim kablom.

2.3 Uporaba

OPOZORILO!

Nevarnost poškodbe, opeklin in električnega udara ali eksplozije.

- Naprava je namenjena samo za uporabo v gospodinjstvu.
- Ne spreminjajte specifikacij te naprave.
- Prepričajte se, da prezračevalne odprtine niso blokirane.
- Med delovanjem naprave ne puščajte brez nadzora.
- Napravo po vsaki uporabi izklopite.
- Pri odpiranju vrat naprave med njenim delovanjem bodite previdni. Iz naprave lahko puhne vroč zrak.
- Naprave ne upravljajte z mokrimi rokami ali ko je v stiku z vodo.
- Na odprta vrata ne pritiskajte s silo.
- Naprave ne uporabljajte kot delovno površino ali za odlaganje.
- Vrata naprave odpirajte previdno. Uporaba sestavin z alkoholom lahko povzroči mešanico alkohola in zraka.
- Pri odpiranju vrat naprave ne sme priti v stik z iskrami ali odprtim ognjem.
- V napravo, njeno bližino ali nanjo ne postavljajte vnetljivih izdelkov ali mokrih predmetov z vnetljivimi izdelki.
- Gesla za brezžično povezavo ne razkrijte nikomur.

OPOZORILO!

Obstaja nevarnost škode na napravi.

- Da bi preprečili poškodbo ali spreminjanje barve emajla:
 - Ne postavljajte posode ali drugih predmetov neposredno na dno naprave.
 - Ne postavljajte aluminijaste folije neposredno na dno naprave.
 - Ne dajajte vode neposredno v vročo napravo.
 - Ne puščajte mokre posode in hrane v napravi, ko končate s pripravo hrane.
 - Bodite pri odstranjevanju ali nameščanju pripomočkov previdni.
- Sprememba barve emajla ali nerjavnega jekla ne vpliva na zmogljivost naprave.
- Za sočne torte uporabite globok pekač. Sadni sokovi povzročajo madeže, ki so lahko trajni.
- Naprava je namenjena le kuhanju. Ni je dovoljeno uporabljati za druge namene, npr. ogrevanje prostora.
- Jedi v pečici vedno pripravljajte pri zaprtih vratih.
- Če napravo namestite za ploščo omarice (npr. vrata), poskrbite, da vrata med delovanjem naprave ne bodo nikoli zaprta. Za zaprto ploščo omarice se lahko nakopičita toplota in vlaga ter povzročita nadaljnje poškodbe naprave, ohišja ali tal. Ploščo omarice ne zapirajte, dokler se po uporabi naprava povsem ne ohladi.

2.4 Vzdrževanje in čiščenje

OPOZORILO!

Nevarnost telesnih poškodb, požara ali poškodb naprave.

- Pred vzdrževanjem izklopite napravo in iztaknite vtič iz vtičnice.
- Prepričajte se, da je naprava hladna. Vroče steklene plošče lahko počijo.
- Ko se steklene plošče v vratih poškodujejo, jih takoj zamenjajte. Obrnite se na pooblaščen servisni center.
- Ob odstranjevanju vrat z naprave bodite previdni. Vrata so težka!
- Napravo redno čistite, da preprečite poškodbe materiala na površini.
- Napravo očistite z vlažno mehko krpo. Uporabljajte samo nevtralna čistilna sredstva. Za čiščenje ne uporabljajte abrazivnih čistil, grobih gobic, topil ali kovinskih predmetov.
- Če uporabljate razpršilo za čiščenje pečice, upoštevajte varnostna navodila z embalaže.
- Katalitičnega emajla (če obstaja) ne čistite s čistilnimi sredstvi.

2.5 Kuhanje v sopari

OPOZORILO!

Nevarnost opeklin in poškodb naprave.

- Sproščena para lahko povzroči opekline:
 - Pri odpiranju vrat naprave, ko je vklopljena funkcija, bodite previdni. Para lahko puhne ven.
 - Po kuhanju v sopari vrata naprave previdno odprite.

2.6 Notranja osvetlitev

OPOZORILO!

Nevarnost električnega udara.

VARNOSTNA NAVODILA

- Žarnica ali halogenska žarnica, uporabljena za to napravo, je prilagojena le gospodinjskim aparatom. Ne uporabljajte je za hišno razsvetljavo.
- Pred zamenjavo žarnice izključite napravo iz napajanja.
- Uporabite le žarnice z istimi specifikacijami.

2.7 Servis

- Za popravilo naprave se obrnite na pooblaščen servisni center.
- Uporabljajte samo originalne nadomestne dele.

2.8 Odstranjevanje



OPOZORILO!

Nevarnost poškodbe ali zadužitve.

- Napravo izključite iz napajanja.
- Odrežite električni priključni kabel tik ob napravi in napravo zavrzite.
- Odstranite zapah in na ta način preprečite, da bi se otroci ali živali zaprli v napravo.

3. OPIS IZDELKA

3.1 Splošni pregled

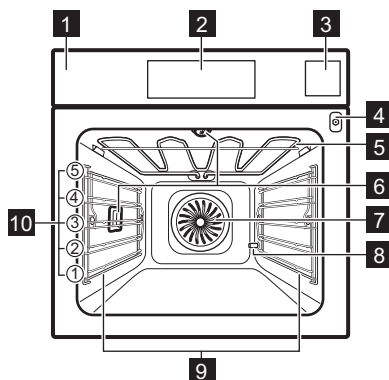

- 1** Upravljalna plošča
- 2** Prikazovalnik
- 3** Predal za vodo
- 4** Vtičnica za tipalo za jedi
- 5** Grelec
- 6** Luč
- 7** Ventilator
- 8** Cev za odstranjevanje vodnega kamna
- 9** Nosilci rešetk, odstranljivi
- 10** Položaji rešetk

3.2 Pripomočki

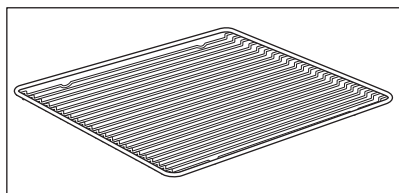

Mreža za pečenje
Za posodo, modele, pečenke.

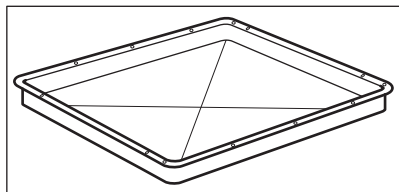

Pekač za pecivo
Za kolače in piškote.

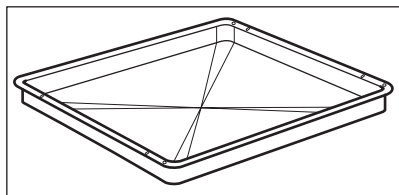

Posoda za žar/pekač

Za peko in pečenje ali kot posoda za zbiranje maščobe.

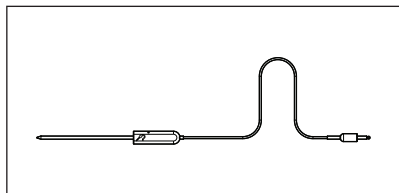

Tipalo za jedi

Za merjenje temperature v hrani.

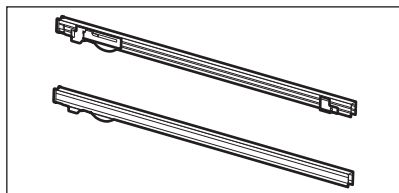

Teleskopska vodila

Za preprostejše vstavljanje in odstranjevanje pekačev in rešetke.

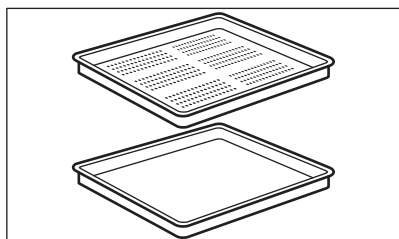

Komplet za paro

Ena neperforirana in ena perforirana posoda za hrano.

Komplet za paro med kuhanjem v sopari odvaja kondenzirano vodo stran od hrane. Uporabite ga za pripravo zelenjave, rib in piščančjih prsi.

Komplet ni primeren za hrano, ki se mora kuhati v vodi, npr. riž, polenta, testenine.

4. VKLOP IN IZKLOP PEČICE

4.1 Upravljalna plošča

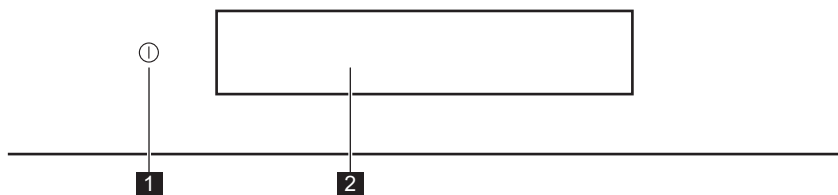

	Funkcija	Opomba
1	Vklopljeno / Izklopljeno	Pritisnite in držite za vklop in izklop pečice.
2	Prikazovalnik	Prikazuje trenutne nastavitve pečice.

Kretnje

 Pritisni	 Premakni	 Pritisni in drži
S konico prsta se dotaknite površine.	S konico prsta podrsajte po površini, ne da bi izgubili stik.	Tri sekunde se dotikajte površine.

4.2 Prikazovalnik

	Po vklopu se na prikazovalniku prikaže glavni zaslon s funkcijami pečice in privzeto temperaturo.
	Če pečice ne uporabljate dve minuti, prikazovalnik preide v stanje pripravljenosti.
	Med pečenjem se na prikazovalniku prikažejo nastavljene funkcije in druge razpoložljive možnosti.

VKLOP IN IZKLOP PEČICE



Prikazovalnik z največjim številom nastavljenih funkcij.

- A. Meni / Nazaj
- B. Wi-Fi
- C. Ura
- D. Informacije
- E. Časovnik
- F. Tipalo za jedi
- G. ZAČETEK/ZAUSTAVITEV
- H. Temperatura
- I. Vrstica napredovanja / Drsnik
- J. Več
- K. Funkcije pečice

Indikatorji prikazovalnika









Osnovni indikatorji - za krmarjenje po prikazovalniku.

OK Za potrditev izbire/nastavitve.	< Za potrditev izbire/nastavitve ali vrnitev za eno stopnjo v meniju.	↶ Za vrnitev za eno stopnjo v meniju/preklic zadnjega dejanja.	⏻ Za vklop in izklop funkcij.
---------------------------------------	--	---	----------------------------------

Indikatorji funkcije **Zvočni alarm** - ko nastavljen čas pečenja poteče, se oglasi zvočni signal.

🔔 Funkcija je vklopljena.	🔔 STOP Funkcija je vklopljena. Pečenje se samodejno konča.	🔔 Zvočni alarm je izklopljen.
------------------------------	--	----------------------------------

Prikazovalniki programske ure

Indikatorji prikazovalnika				
 Za nastavitev funkcije: Zamik vklopa.	 Za preklic nastavitve.	 Programska ura začne teči, ko zaprete vrata pečice.	 Programska ura začne teči, ko pečica doseže nastavljeno temperaturo.	 Programska ura začne teči, ko se začne pečenje.
Indikatorji funkcije vrat				
 Vrata pečice so zaklenjena.				
Indikatorji Wi-Fi - pečico lahko povežete s signalom Wi-Fi.				
 Povezava Wi-Fi je vklopljena.		 Povezava Wi-Fi je izklopljena.		

5. PRED PRVO UPORABO



OPOZORILO!

Oglejte si poglavja o varnosti.

5.1 Prvo čiščenje

1. korak: Iz pečice odstranite vso opremo in odstranljive nosilce rešetk.	2. korak: Pred prvo uporabo očistite pečico in opremo. Oglejte si poglavje »Vzdrževanje in čiščenje«.	3. korak: Pripomočke in odstranljive nosilce rešetk namestite nazaj v prvotni položaj.

5.2 Prva priključitev

Po prvi priključitvi se na prikazovalniku prikaže pozdravno sporočilo. Nastavite: Jezik, Osvetlitev, Glasnost, Trdota vode, Ura.

5.3 Brezžična povezava

Za povezavo pečice potrebujete:

- brezžično omrežje z internetno povezavo,

1. korak:	Vklopite pečico.
2. korak:	Pritisnite Meni / Nastavitve / Povezave.
3. korak:	Podrsajte ali pritisnite , da vklopite povezavo Wi-Fi.
4. korak:	Izberite brezžično omrežje z internetno povezavo. Brezžični modul pečice se zažene v 90 sekundah.

Če želite brezžično povezavo konfigurirati kdaj drugič, na prikazovalniku pritisnite

Uporabite bližnjico!



Frekvenca	2412 - 2484 MHz
Protokol	IEEE 802.11b DSSS/802.11g/n OFDM

Najv. moč	EIRP < 20 dBm (100 mW)
-----------	------------------------

5.4 Licence za programsko opremo

Programska oprema pečice vsebuje avtorsko programsko opremo z licenco na podlagi BSD, fontconfig, FTL, GPL-2.0, LGPL-2.0, LGPL-2.1, libJpeg, zLib/ libpng, MIT, OpenSSL/SSLEAY ISC, Apache 2.0 in drugih.
Preverite celotno kopijo licence v: Nastavitve / Servis / Licenca.
Izvorno kodo odprtokodne programske opreme lahko prenesete tako, da sledite povezavi na spletni strani izdelka.
Model pečice in različico programske opreme Wi-Fi modula poiščite na http://electrolux.opensoftwarerepository.com v mapi »NIUX«.

5.5 Nastavitev: Trdota vode

Ko pečico priključite na električno omrežje, morate nastaviti stopnjo trdote vode. V spodnji razpredelnici so navedene stopnje trdote vode (dH) z ustreznimi kalcijevimi usedlinami in kakovost vode.



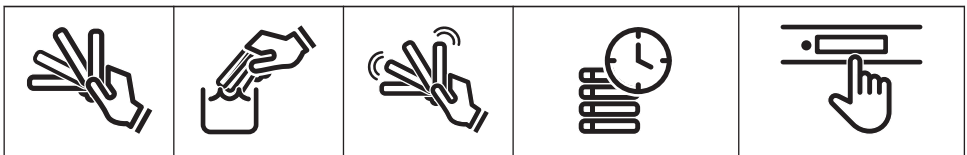

Trdota vode		Kalcijeve usedline (mmol/l)	Kalcijeve usedline (mg/l)	Klasifikacija vode
Razred	dH			
1	0 - 7	0 - 1.3	0 - 50	Mehka
2	7 - 14	1.3 - 2.5	50 - 100	Srednje trda
3	14 - 21	2.5 - 3.8	100 - 150	Trda
4	več kot 21	več kot 3,8	več kot 150	Zelo trda

Ko trdota vode presega vrednosti iz razpredelnice, napolnite predal za vodo z ustekleničeno vodo.

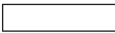

PRED PRVO UPORABO

1. korak: Vzemite testni listič s štirimi polji, ki spreminjajo barvo, priložen kompletu pečice za paro.	2. korak: Vsa področja na lističu, ki reagirajo, popotite v vodo za približno eno sekundo. Lističa ne držite pod tekočo vodo.	3. korak: Listič stresite, da odstranite odvečno vodo.	4. korak: Počakajte eno minuto in preverite trdoto vode v zgornji razpredelnici. Barve področij, ki reagirajo, se začnejo spreminjati. Trdote vode ne preverjajte več kot eno minuto po preizkusu.	5. korak: Nastavite trdoto vode: Meni / Nastavitve / Nastavitev / Trdota vode.
--	---	--	--	--

Testni listič	Trdota vode
 	1
	2
	3
	4
Trdoto vode lahko spremenite v meniju: Nastavitve / Nastavitev / Trdota vode.	

6. VSAKODNEVNA UPORABA

⚠ OPOZORILO!

Oglejte si poglavja o varnosti.

6.1 Nastavitev: Funkcije pečice

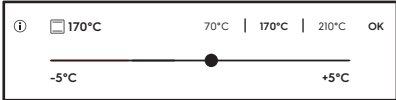
1. korak:	Vklopite pečico.
2. korak:	Izberite funkcijo pečice. Na prikazovalniku se prikažejo privzete funkcije pečice. Če želite videti več funkcij pečice, pritisnite ● ● ● .
3. korak:	Pritisnite °C. Prikazovalnik se preklopi na nastavitve temperature. 
4. korak:	S prstom se pomaknite na drsnik, da nastavite temperaturo.
5. korak:	Pritisnite OK.
6. korak:	Pritisnite START . Sonda za meso lahko vključite kadarkoli pred ali med postopkom kuhanja.
7. korak:	Pritisnite STOP za izklop funkcije pečice.
8. korak:	Izklopite pečico.

Uporabite bližnjico!

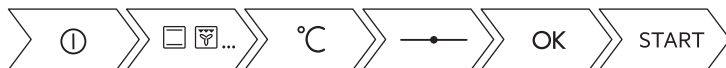

6.2 Predal za vodo

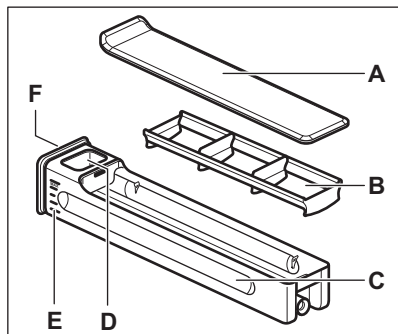

- A. Pokrov
- B. Prestreznik valov
- C. Predal
- D. Odprtina za dolivanje vode
- E. Lestvica
- F. Sprednji pokrov

6.3 Uporaba funkcije: Predal za vodo

<p>1. korak:</p>	<p>Pritisnite sprednji pokrov predala za vodo.</p>	
<p>2. korak:</p>	<p>Predal za vodo napolnite do najvišje ravni. To lahko storite na dva načina:</p>	
	<p>A: Predal za vodo pustite v pečici in nalijte vodo iz posode.</p>	<p>B: Predal za vodo odstranite iz pečice in ga napolnite pod pipo.</p>
<p>3. korak:</p>	<p>Predal nosite naravnost, da ne zlijete vode.</p>	
<p>4. korak:</p>	<p>Ko napolnite predal za vodo, ga vstavite v isti položaj. Pritiskajte sprednji pokrov, dokler predal za vodo ni v pečici.</p>	
<p>5. korak:</p>	<p>Predal za vodo izpraznite po vsaki uporabi.</p>	
<p>⚠ POZOR! Predal za vodo hranite stran od vročih površin.</p>		

6.4 Nastavitev: Steamify - Kuhanje s paro



1. korak:	Vklopite pečico.
2. korak:	Pritisnite  za nastavitev funkcije gretja s paro.
3. korak:	Pritisnite °C za nastavitev temperature. Prikazovalnik se preklopi na nastavitve temperature.
4. korak:	S prstom se pomaknite na drsnik, da nastavite temperaturo. Vrsta funkcije gretja s paro je odvisna od nastavljene temperature.
Para za kuhanje s paro 50 - 100 °C	Za kuhanje zelenjave, žit, stročnic, morskih sadežev, terin in sladici na žlici s paro.
Para za dušenje 105 - 130 °C	Za pripravo dušenega mesa ali rib, kruha in perutnine, kot tudi skutnih tort in zloženk.
Para za nežno zapekanje 135 - 150 °C	Za meso, zloženske, polnjeno zelenjavo, ribe in gratinirane jedi. Zahvaljujoč kombinaciji pare in toplote je meso sočno in mehko ter ima hrustljivo površino. Če nastavite programsko uro, se funkcija žara samodejno vklopi v zadnjih minutah postopka pečenja, da je jed nežno gratinirana.
Para za pečenje peciva in mesa 155 - 230 °C	Za pečene jedi, ribe, perutnino, polnjeno pecivo iz listnatega testa, tarte, mafine, gratinirane jedi, zelenjavo in pekovske izdelke. Če nastavite programsko uro in postavite hrano na prvi nivo, se funkcija toplote od spodaj samodejno vklopi v zadnjih minutah postopka pečenja, da dobi jedi hrustljivo dno.
5. korak:	Za potrditev pritisnite OK.
6. korak:	Predal za vodo napolnite z mrzlo vodo do najvišje ravni (približno 950 ml). Količina zadošča za približno 50 minut. Upoštevajte lestvico na predalu za vodo. <div style="border: 1px solid black; padding: 5px; margin-top: 10px;">⚠ OPOZORILO! Uporabljajte samo mrzlo vodo iz pipe. Ne uporabljajte filtrirane (demineralizirane) ali destilirane vode. Ne uporabljajte drugih tekočin. V predal za vodo ne nalivajte vnetljivih ali alkoholnih tekočin.</div>
7. korak:	Moker predal za vodo osušite z mehko krpo. Predal za vodo potisnite v prvotni položaj.

8. korak:	Pritisnite START . Sopara je razpršena po približno dveh minutah. Ko pečica doseže nastavljeno temperaturo, se oglasi zvočni signal.
9. korak:	Ko v predalu za vodo zmanjka vode, se oglasi zvočni signal. Napolnite predal za vodo. Ob koncu kuhanja s paro ventilator za hlajenje deluje hitreje, da odstrani paro. Ob koncu pečenja se oglasi zvočni signal.
10. korak:	Izklopite pečico.
11. korak:	Po končanem kuhanju s paro izpraznite predal za vodo.
12. korak:	Odvečna voda lahko kondenzira v pečici. Po peki previdno odprite vrata, da preprečite razlitje vode. Ko se pečica ohladi, notranjost osušite z mehko krpo.

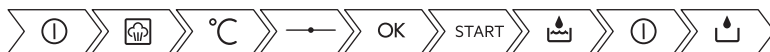
Uporabite bližnjico!



6.5 Nastavitev: Toplotna SousVide

1. korak:	Vklopite pečico. Na prikazovalniku se prikažejo privzete funkcije pečice. Če želite videti več funkcij pečice, pritisnite ● ● ●.
2. korak:	Pritisnite  za nastavitev funkcije: Toplotna SousVide.
3. korak:	Pritisnite OK .
4. korak:	Pritisnite  za nastavitev programske ure.
5. korak:	Pritisnite OK .
6. korak:	Pritisnite °C , da nastavite temperaturo, in potrdite.
7. korak:	Pritisnite START .

8. korak:	Na vakuumskih vrečkah in v pečici se lahko nabere odvečna voda. Po peki previdno odprite vrata, da preprečite razlitje vode. Vakuumske vrečke vzemite ven s krožnikom in brisačo. Ko je pečica hladna, z gobo odstranite vodo z dna. Notranjost posušite z mehko krpo.
------------------	--

Uporabite bližnjico!



6.6 Nastavitev: Kuharski pomočnik

Vsaka jed v tem podmeniju ima priporočeno funkcijo in temperaturo. Uporabnik lahko temperaturo in čas nastavi ročno po želji.

Nekatere jedi lahko pripravite tudi s funkcijo:

- Teža - Avtomatika
- Sonda za meso

1. korak:	Pritisnite
2. korak:	Za vstop v Kuharski pomočnik pritisnite
3. korak:	Izberite jed ali vrsto hrane.
4. korak:	Pritisnite START .

Uporabite bližnjico!

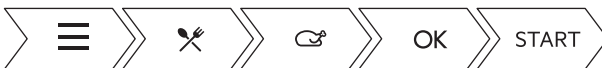







6.7 Funkcije pečice



Standardne funkcije pečice







Funkcija pečice	Uporaba
 Žar	Za pečenje tankih živil na žaru in popekanje kruha.

VSAKODNEVNA UPORABA

Funkcija pečice	Uporaba
 Infra pečenje	Za pečenje velikih kosov mesa ali perutnine s kostmi na eni višini. Za gratiniranje in dodatno zapečenost.
 Vroči zrak	Za sočasno pečenje na do treh višinah pečice in sušenje živil. Temperaturo nastavite za 20 - 40 °C nižje kot pri Gretje zgoraj/ spodaj.
 Zamrznjene jedi	Za hrustljave pripravljene jedi (npr. ocvrt krompirček, pečen krompir ali spomladanski zvitki).
 Gretje zgoraj/spodaj	Za peko in pečenje jedi na eni višini.
 Funkcija pice	Za peko pice. Za močno zapečenost in hrustljivo dno.
 Gretje spodaj	Za peko tort s hrustljivim dnom ter za vlaganje hrane.
 Steamify	Paro uporabljate za kuhanje s paro, dušenje, nežno zapekanje, peko in pečenje.







Posebne funkcije pečice

Funkcija pečice	Uporaba
 Sterilizacija	Za konzerviranje zelenjave (npr. kislih kumaric).
 Sušenje	Za sušenje narezanega sadja, zelenjave in gob.

Funkcija pečice	Uporaba
 Priprava jogurta	Za pripravo jogurta. Luč pri tej funkciji ne sveti.
 Gretje krožnikov	Za predhodno segrevanje krožnikov za postrežbo.
 Odtaljevanje	Za odtaljevanje živil (zelenjave in sadja). Čas odtaljevanja je odvisen od količine in velikosti zamrznjenih živil.
 Gratiniranje	Za jedi, kot je lasanja ali gratiniran krompir. Za gratiniranje in dodatno zapečenost.
 Pečenje z nizko temp.	Za pripravo mehkih, sočnih pečenk.
 Ohrani toploto	Za ohranjanje toplote hrane.
 Vlažno pečenje	Ta funkcija je zasnovana za varčevanje z energijo med pečenjem. Ko uporabljate to funkcijo, se lahko temperatura v pečici razlikuje od nastavljene. Uporabljena je akumulirana toplota. Moč segrevanja se lahko zmanjša. Za dodatne informacije si oglejte poglavje »Dnevna uporaba«, Opombe: Vlažno pečenje.

Funkcije gretja s paro

Funkcija pečice	Uporaba
 Toplotna SousVide	Ime funkcije se nanaša na postopek kuhanja v vakuumsko zatesnjenih plastičnih vrečkah pri nizkih temperaturah. Za dodatne informacije si oglejte razdelek Toplotna SousVide spodaj in poglavje »Namigi in nasveti« z razpredelnicami za pečenje.

Funkcija pečice	Uporaba
 <p>Pogrevanje s paro</p>	<p>Pogrevanje hrane s paro prepreči izsušitev površine. Toplota se porazdeli nežno in enakomerno, kar omogoča povrnitev okusa in arome hrane, kot da bi bila ravno pripravljena. To funkcijo lahko uporabite za pogrevanje hrane neposredno na krožniku. Sočasno lahko pogrežete več kot en krožnik na različnih položajih rešetk.</p>
 <p>Pečenje kruha</p>	<p>To funkcijo uporabite za pripravo kruha in žemelj z zelo dobrimi profesionalnimi rezultati glede hrustljivosti, barve in sijaja skorje.</p>
 <p>Vzhajanje testa</p>	<p>Za pospešitev vzhajanja kvašenega testa. Preprečuje izsušitev površine testa in ohranja testo elastično.</p>
 <p>Kuhanje V Sopari</p>	<p>Za kuhanje zelenjave, prilog ali rib v pari.</p>
 <p>Visoka Vlaga</p>	<p>Funkcija je primerna za pripravo občutljivih jedi, kot so jajčne kreme, sadni kolači, terine in ribe.</p>
 <p>Srednja vlaga</p>	<p>Funkcija je primerna za pripravo dušenega mesa, kot tudi kruha in sladkega kvašenega testa. Zaradi kombinacije pare in toplote je meso sočno in mehko, pecivo iz kvašenega testa pa dobi hrustljivo in sijočo površino.</p>
 <p>Nizka Vlaga</p>	<p>Funkcija je primerna za meso, perutnino, jedi iz pečice in enolončnice. Zahvaljujoč kombinaciji pare in toplote je meso mehko in sočno ter ima hrustljivo površino.</p>

6.8 Opombe glede: Vlažno pečenje

Ta funkcija je bila uporabljena za skladnost z razredom energijske učinkovitosti in zahtevami glede okoljske primernosti v skladu z EU 65/2014 in EU 66/2014. Testiranja v skladu z EN 60350-1.

Med pečenjem morajo biti vrata pečice zaprta, da se funkcija ne prekine in pečica deluje z največjo energijsko učinkovitostjo.

Ko uporabljate to funkcijo, luč po 30 sekundah samodejno ugasne.



Za navodila za kuhanje si oglejte poglavje »Namigi in nasveti«, Vlažno pečenje. Za splošna priporočila za varčevanje z energijo si oglejte poglavje »Energijska učinkovitost«, Varčevanje z energijo.

7. ČASOVNE FUNKCIJE

7.1 Opis časovnih funkcij

Časovna funkcija	Uporaba
Čas priprave	Za nastavitev dolžine pečenja. Največ je 23 ur in 59 minut.
Merila za začetek	Za nastavitev začetka štetja programske ure.
Končno dejanje	Za nastavitev posledice konca štetja programske ure.
Zamik vklopa	Za zamik začetka in/ali konca pečenja.
Podaljšanje časa	Za podaljšanje časa kuhanja.
Opomnik	Za nastavitev odštevanja. Največ je 23 ur in 59 minut. Ta funkcija ne vpliva na delovanje pečice.

7.2 Nastavitev: Časovne funkcije



Nastavitev ure	
1. korak:	Na prikazovalniku pritisnite  .
2. korak:	Pritisnite: Nastavitve / Nastavitev / Ura.
3. korak:	Podrsajte in pritisnite, da nastavite uro.



Nastavitev časa pečenja	
1. korak:	Izberite funkcijo pečice in nastavite temperaturo.
2. korak:	Pritisnite  , da nastavite čas pečenja.
3. korak:	Premaknite piko na drsniku ali pritisnite zeleno časovno ikono.
4. korak:	Pritisnite OK . Programska ura začne takoj odštevati čas.



Uporabite bližnjico!



ČASOVNE FUNKCIJE

Izbira funkcije začetka/konca pečenja	
1. korak:	Izberite funkcijo pečice in nastavite temperaturo.
2. korak:	Pritisnite  , da nastavite čas pečenja.
3. korak:	Pritisnite ● ● ● .
4. korak:	Pritisnite Merila za začetek / Končno dejanje.
5. korak:	Izberite zeleni Merila za začetek / Končno dejanje.
6. korak:	Pritisnite OK ali  .
Pritisnite  za preklic izbrane funkcije začetka ali konca.	

Merila za začetek	Opomba
-	Programska ura začne teči, ko jo vklopite.
	Programska ura začne teči, ko zaprete vrata.
	Programska ura začne teči, ko se začne pečenje.
	Programska ura začne teči, ko je dosežena nastavljena temperatura.

Končno dejanje	Opomba
	Ko nastavljen čas pečenja poteče, se oglasi zvočni signal.
	Ko nastavljen čas pečenja poteče, se oglasi zvočni signal. Pečenje se samodejno konča.
	Ko nastavljen čas pečenja poteče, se na prikazovalniku prikaže sporočilo brez zvočnega signala.

Nastavitev zamika vklopa in konca pečenja

1. korak:	Na prikazovalniku pritisnite  .
2. korak:	Premaknite piko na drsniku ali pritisnite zeleno časovno ikono.
3. korak:	Pritisnite OK.

Uporabite bližnjico!

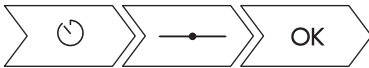

Zamik vklopa brez nastavitve konca pečenja

1. korak:	Nastavite funkcijo pečice in temperaturo.
2. korak:	Pritisnite  .
3. korak:	Pritisnite ● ● ● .
4. korak:	Pritisnite Zamik vklopa.
5. korak:	Premaknite levo piko na zeleno vrednost.
6. korak:	Pritisnite OK.

Nastavitev dodatnega časa

Ko preostane še 10 % časa pečenja in se vam zdi, da hrana še ni pripravljena, lahko čas pečenja podaljšate. Spremenite lahko tudi funkcijo pečice.

1. korak:	Pritisnite zeleno časovno ikono, da podaljšate čas pečenja.
2. korak:	Pritisnite tudi zeleno funkcijo pečice, da jo spremenite.

Kaj če je bolje spremeniti dodaten čas?

Dodaten čas lahko ponastavite.

ČASOVNE FUNKCIJE



Nastavitev dodatnega časa

1. korak:	Pritisnite  .
2. korak:	Premaknite piko na drsniku ali pritisnite eno izmed zelenih časovnih ikon, da nastavite čas.
3. korak:	Pritisnite OK .

Sprememba nastavitve programske ure

1. korak:	Premaknite piko na drsniku ali uporabite bližnjice, da spremenite vrednosti programske ure.
2. korak:	Pritisnite OK ali  , da ponastavite spremembe.
Nastavljen čas lahko kadarkoli spremenite med pečenjem.	

Preklic nastavljenih programske ure

1. korak:	Pritisnite  .
2. korak:	Pritisnite  za preklic nastavljenih programske ure.
3. korak:	Pritisnite OK .

Uporabite bližnjico!



8. UPORABA: PRIPOMOČKOV

8.1 Vstavljanje opreme

Majhna zareza na vrhu poveča varnost. Zareze so tudi varovala pred prevračanjem. Visok rob okrog mreže preprečuje zdrs posode.

Teleskopska vodila omogočajo lažje vstavljanje in odstranjevanje rešetk.

Mreža za pečenje:

Mrežo potisnite med vodili nosilca rešetk .

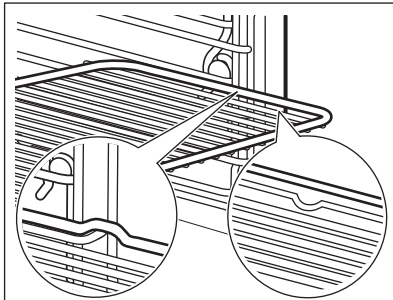

Pekač za pecivo/Globok pekač:

Pekač za pecivo/globok pekač potisnite med vodili nosilca rešetk.

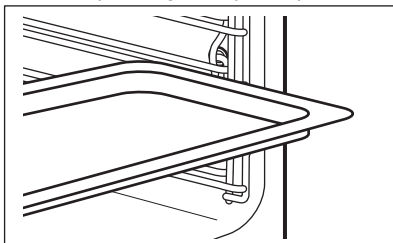

Rešetka in pekač za pecivo/globok pekač skupaj:

Pekač za pecivo/globok pekač potisnite med vodili nosilca rešetk in mrežo za pečenje na vodilih zgoraj.

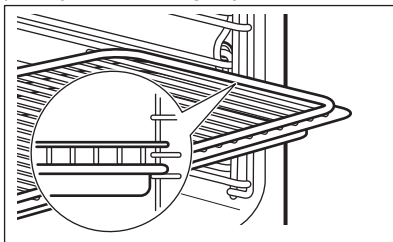

8.2 Sonda za meso

Sonda za meso meri temperaturo hrane. Sonda za meso lahko uporabite pri vsaki funkciji pečenja.

Nastaviti je treba dve temperaturi:

- temperaturo pečice (najmanj 120 °C),

UPORABA: PRIPOMOČKOV

- temperaturo jedra.

POZOR!

Uporabite le priloženo opremo in originalne nadomestne dele.

Navodila za najboljše rezultate:

- Sestavine morajo imeti sobno temperaturo.
- Sonda za meso ne morete uporabiti za tekoče jedi.
- Uporabite priporočene nastavitve sonde za meso.

Med pečenjem mora biti Sonda za meso vključena v vtičnico in vstavljena v jed.

Oglejte si poglavje »Namigi in nasveti«.

Pečica izračuna približen končni čas pečenja. Odvisen je od količine živil, nastavljene funkcije pečice in temperature.

Priprava mesa, perutnine in rib

Uporaba: Sonda za meso	
1. korak:	Vklopite pečico.
2. korak:	Nastavite funkcijo pečice in po potrebi temperaturo pečice.
3. korak:	Vstavite Sonda za meso.
Meso, perutnina in ribe	Mesne kroglice

Uporaba: Sonda za meso

Konico Sonda za meso potisnite v sredino mesa ali ribe, če je možno, v najdebelejši del. Poskrbite, da bo v jedi vsaj 3/4 Sonda za meso.

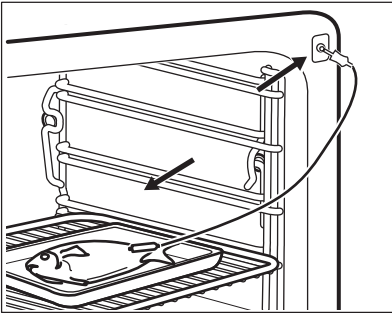
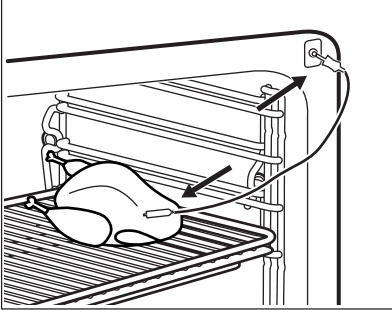

Konico Sonda za meso vstavite točno v sredino zloženske. Sonda za meso mora biti med pečenjem trdno na enem mestu. Za to uporabite trdno sestavino. Z robom posode za pečenje podprite silikonski ročaj Sonda za meso. Konica Sonda za meso se ne sme dotakniti dna posode za pečenje. Sonda za meso pokrijte s preostalimi sestavinami.

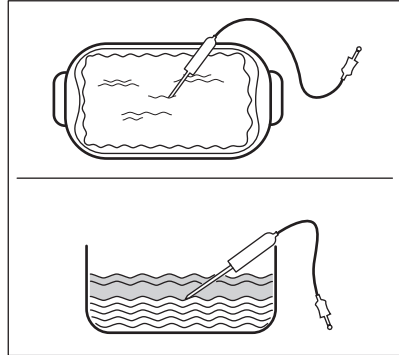

4. korak: Sonda za meso vključite v vtičnico na sprednji strani pečice. Na prikazovalniku se prikaže trenutna temperatura Sonda za meso.

5. korak: Pritisnite , da nastavite temperaturo jedra Sonda za meso.

Pritisnite ● ● ● za nastavev funkcij Sonda za meso:

- Zvočni alarm - ko hrana doseže temperaturo jedra, se oglasi zvočni signal.
- Zvočni alarm in prenehanje delovanja - ko hrana doseže temperaturo jedra, se oglasi zvočni signal in pečica preneha delovati.
- Prikaz temperature - na prikazovalniku se prikaže trenutna temperatura jedra.

6. korak: Pritisnite funkcijo, da jo izberete. Pritisnite OK ali .

Uporaba: Sonda za meso

7. korak:

Pritisnite **START** .
Ko hrana doseže nastavljeno temperaturo, se oglasi zvočni signal. Izberete lahko prekinitvev delovanja ali nadaljevanje pečenja, da preverite, ali je jed dobro pečena.

8. korak:

Iztaknite vtič Sonda za meso iz vtičnice ter vzemite jed iz pečice.



OPOZORILO!

Ker se Sonda za meso segreje, obstaja nevarnost opeklin. Ob izključitvi in odstranjevanju iz jedi bodite previdni.

Uporabite bližnjico!



8.3 Uporaba teleskopskih vodil

Teleskopskih vodil ne oljite.

Preden zaprete vrata pečice, preverite, ali ste teleskopski vodili popolnoma potisnili v notranjost pečice.

Teleskopska vodila omogočajo lažje vstavljanje in odstranjevanje rešetk.

Mreža za pečenje:

Rešetko postavite na teleskopski vodili, obrnjeno na glavo.

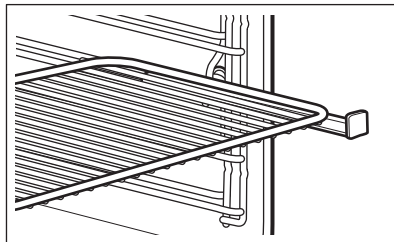

Visok rob okoli mreže za pečenje je poseben element, ki preprečuje zdrs posode.

Globok pekač:

Globok pekač postavite na teleskopski vodili.

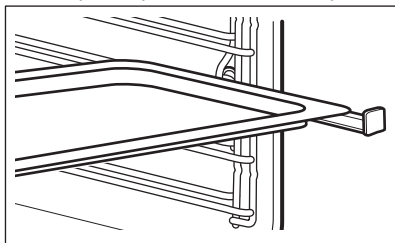

Mreža za pečenje in globok pekač skupaj:

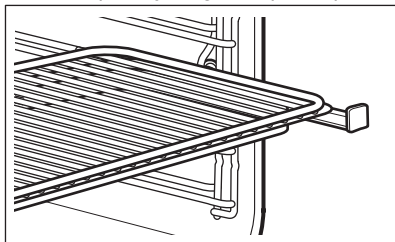

Mrežo za pečenje in globok pekač postavite skupaj na teleskopski vodili.



9. DODATNE FUNKCIJE



9.1 Način shranjevanja:Priljubljene

Shranite lahko svoje priljubljene nastavitve, kot so funkcija pečice, čas pečenja, temperatura, jed z menija Kuharski pomočnik ali funkcija čiščenja. Shranite lahko 3 najljubše nastavitve.

1. korak:	Vklopite pečico.
2. korak:	Izberite zeleno nastavitvev.
3. korak:	Pritisnite:  . Izberite: Priljubljene.
4. korak:	Izberite: Shrani trenutne nastavitve.
5. korak:	Pritisnite +, da dodate nastavitvev na seznam: Priljubljene . Pritisnite OK.
 - pritisnite za ponastavitvev nastavitvev.  - pritisnite za preklic nastavitvev.	

9.2 Samodejni izklop

Iz varnostnih razlogov se pečica po določenem času izklopi, če deluje funkcija pečice in ne spremenite nastavitvev.

 (°C)	 (h)
30 - 115	12.5
120 - 195	8.5
200 - 230	5.5

Samodejni izklop ne deluje pri naslednjih funkcijah: Osvetlitev, Tipalo za jedi, Čas konca, Pečenje z nizko temp..

9.3 Ventilator za hlajenje

Ko pečica deluje, se samodejno vklopi ventilator za hlajenje, ki ohranja površine pečice hladne. Če pečico izklopite, lahko ventilator za hlajenje deluje, dokler se pečica ne ohladi.

10. NAMIGI IN NASVETI

OPOZORILO!

Oglejte si poglavja o varnosti.





10.1 Priporočila za pečenje

Lastnosti vaše pečice so lahko drugačne, kot so bile lastnosti prejšnje. V spodnjih razpredelnicah so prikazane priporočene nastavitve za temperaturo, čas pečenja in položaj rešetk za določene vrste hrane.

Za dodatna priporočila glede pečenja si oglejte razpredelnice za pečenje na našem spletnem mestu. Da boste našli prave nasvete za pečenje, preverite število izdelka (PNC) na ploščici za tehnične navedbe na sprednjem okviru notranjosti pečice.



10.2 Vlažno pečenje

Za najboljše rezultate upoštevajte priporočila, navedena v spodnji razpredelnici.

		 (°C)		 (min.)
Buhtlji, 16 kosov	Pekač ali prestrezna posoda	180	2	25 - 35
Rulada	Pekač ali prestrezna posoda	180	2	15 - 25
Cela riba, 0,2 kg	Pekač ali prestrezna posoda	180	3	15 - 25
Piškotji, 16 kosov	Pekač ali prestrezna posoda	180	2	20 - 30
Makroni, 24 kosov	Pekač ali prestrezna posoda	160	2	25 - 35
Muffini, 12 kosov	Pekač ali prestrezna posoda	180	2	20 - 30
Slano pecivo, 20 kosov	Pekač ali prestrezna posoda	180	2	20 - 30
Piškotji iz krhkega testa, 20 kosov	Pekač ali prestrezna posoda	140	2	15 - 25
Kolački, 8 kosov	Pekač ali prestrezna posoda	180	2	15 - 25

10.3 Vlažno pečenje - priporočeni pripomočki







Uporabite temne in neodbojne pekače in posode. Bolje vsrkavajo toploto od svetlih barvnih in odbojnih posod.

 <p>Posoda za pico</p>	 <p>Pekač za peko</p>	 <p>Majhne posodice za pečenje in serviranje</p>	 <p>Model za testo za kolač</p>
<p>Temen, neodbojen premer 28 cm</p>	<p>Temen, neodbojen premer 26 cm</p>	<p>Keramika premer 8 cm, višina 5 cm</p>	<p>Temen, neodbojen premer 28 cm</p>

10.4 Razpredelnice za pečenje za preizkuševalne inštitute

Informacije za preizkuševalne inštitute

Preizkusi v skladu z: EN 60350, IEC 60350.





 PEKA NA ENEM NIVOJU. Peka v modelih				
		 (°C)	 (min.)	
Biskvit brez maščob	Vroči zrak	140 - 150	35 - 50	2
Biskvit brez maščob	Gretje zgoraj/spodaj / Gretje zgoraj/spodaj	160	35 - 50	2
Jabolčna pita, 2 modela Ø 20 cm	Vroči zrak	160	60 - 90	2
Jabolčna pita, 2 modela Ø 20 cm	Gretje zgoraj/spodaj / Gretje zgoraj/spodaj	180	70 - 90	1



PEKA NA ENEM NIVOJU. Drobno pecivo







Uporabite tretji položaj rešetk.

		 (°C)	 (min.)
Masleni piškoti / Pecivo iz krhkega testa	Vroči zrak	140	25 - 40
Masleni piškoti / Pecivo iz krhkega testa, Predhodno ogrejte prazno pečico.	Gretje zgoraj/spodaj / Gretje zgoraj/spodaj	160	20 - 30
Drobno pecivo, 20 kosov na pekač, Predhodno ogrejte prazno pečico.	Vroči zrak	150	20 - 35
Drobno pecivo, 20 kosov na pekač, Predhodno ogrejte prazno pečico.	Gretje zgoraj/spodaj / Gretje zgoraj/spodaj	170	20 - 30



PEKA NA VEČ NIVOJIH. Drobno pecivo

		 (°C)	 (min.)		
				2. položaj	3. položaj
Masleni piškoti / Pecivo iz krhkega testa	Vroči zrak	140	25 - 45	1 / 4	1 / 3 / 5
Drobno pecivo, 20 kosov na pekač, Predhodno ogrejte prazno pečico.	Vroči zrak	150	23 - 40	1 / 4	-



ŽAR



Prazno pečico pet minut predhodno segrevajte.



Žar z najvišjo nastavitvijo temperature.



(min.)



Popečen kruh

Žar

1 - 3

5

Goveji zrezek, Obrnite po polovici časa priprave.

Žar

24 - 30

4

Informacije za preizkuševalne inštitute

Preizkusi za funkcijo: Kuhanje V Sopari.

Preizkusi v skladu z IEC 60350.



Nastavite temperaturo na 100 °C.



Posoda
(Gastro-
norm)



(g)



(min.)



Brokoli, Predhodno ogrejte prazno pečico.

1 x 2/3preluknjan

300

3

8 - 9

Pekač postavite na prvi položaj rešetke.

Brokoli, Predhodno ogrejte prazno pečico.

1 x 2/3preluknjan

maks.







3

10 - 11

Pekač postavite na prvi položaj rešetke.



Nastavite temperaturo na 100 °C.

	 <p>Posoda (Gastro- norm)</p>	 <p>(g)</p>		 <p>(min.)</p>	
<p>Grah, zamrznjen</p>	<p>2 x 2/3 preluknjan</p>	<p>2 x 1500</p>	<p>2 in 4</p>	<p>Dokler temperatura v najhladnejšem delu ne doseže 85 °C.</p>	<p>Pekač postavite na prvi položaj rešetke.</p>

11. VZDRŽEVANJE IN ČIŠČENJE

⚠ OPOZORILO!

Oglejte si poglavja o varnosti.

11.1 Opombe glede čiščenja

 Čistilna sredstva	Sprednji del pečice očistite z mehko krpo, toplo vodo in blagim čistilom.
	Za čiščenje kovinskih površin uporabite namensko čistilo.
	Trdovratnejše madeže očistite s posebnim čistilom za pečice.
	Ostanke vodnega kamna na dnu pečice očistite z nekaj kapljicami kisa.

 Vsakodnevna uporaba	Notranjost pečice očistite po vsaki uporabi. Nakopičena maščoba ali drugi ostanki hrane lahko povzročijo požar. Pri ponvi za žar je nevarnost večja.
	Po vsaki uporabi notranjost posušite z mehko krpo.

 Pripomočki	Vso opremo očistite po vsaki uporabi in pustite, da se posuši. Uporabite mehko krpo s toplo vodo in čistilno sredstvo. Pripomočkov ne pomivajte v pomivalnem stroju.
	Pripomočkov s premazom proti prijemanju ne čistite z agresivnimi čistili, ostrimi predmeti ali v pomivalnem stroju.

11.2 Odstranjevanje: nosilcev rešetk

Preden začnete z vzdrževanjem, se prepričajte, da je pečica hladna. Obstaja nevarnost opeklin.

Za čiščenje pečice odstranite nosilce rešetk.

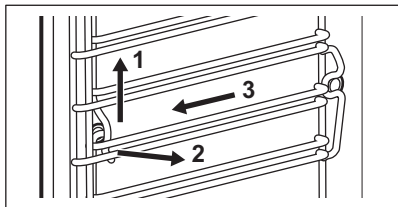
1. korak:	 Nosilce previdno povlecite navzgor iz sprednjega obešala.
2. korak:	Sprednji del nosilca rešetke povlecite stran od stranske stene.

3. korak:	Nosilce snemite z zadnjega obešala.
------------------	-------------------------------------

Nosilce rešetk namestite v obratnem zaporedju.

11.3 Uporaba: Čiščenje s paro

Ko je pečica hladna, odstranite ostanke hrane.

Za čiščenje stranskih sten odstranite pripomočke in vodila za rešetke.

Funkcije čiščenja s paro podpirajo čiščenje notranjosti pečice s paro.

Ko ta funkcija deluje, luč ne sveti.

1. korak:	Prepričajte se, da je pečica hladna.	
2. korak:	Predal za vodo napolnite do najvišje ravni.	
3. korak:	Izberite funkcijo čiščenja s paro v meniju: Čiščenje	
	Čiščenje s paro Trajanje: približno 30 minut.	Čiščenje s paro Plus Trajanje: približno 75 minut. Emajlirane in jeklene dele popršite z ustreznim čistilnim sredstvom.
4. korak:	Vklopite zeleno funkcijo.	
5. korak:	Po čiščenju osušite pečico z mehko krpo.	
6. korak:	Iz predala za vodo odstranite preostalo vodo.	
7. korak:	Vrata pečice pustite odprta približno eno uro. Počakajte, da se pečica posuši.	

11.4 Opomnik Za Čiščenje

Ko se prikaže opomnik, je potrebno čiščenje. Uporabite funkcijo Čiščenje s paro Plus.

11.5 Uporaba funkcije: Odstr. vodnega kamna

Trajanje prvega dela: približno eno uro in 40 minut.	
1. korak:	Preverite, ali je predal za vodo prazen.
2. korak:	Odstranite opremo. Na prvem položaju rešetk pustite samo posodo za žar/pekač.
3. korak:	V predal za vodo nalijte 250 ml sredstva za odstranjevanje vodnega kamna.
4. korak:	Preostali del predala za vodo napolnite z vodo do najvišje ravni.

5. korak:	Vstavite predal za vodo.
6. korak:	Funkcijo izberite v meniju: Čiščenje. Sledite navodilom na prikazovalniku.
Po koncu prvega dela izpraznite posodo za žar/pekač in ga postavite nazaj na prvi položaj rešetk.	
Trajanje drugega dela: približno 35 minut.	
7. korak:	Predal za vodo napolnite s svežo vodo. Prepričajte se, da v predalu za vodo ni ostalo sredstva za odstranjevanje vodnega kamna.
8. korak:	Vstavite predal za vodo.
9. korak:	Po čiščenju odstranite posodo za žar/pekač.
10. korak:	Pečico posušite z mehko krpo. Vrata pečice pustite odprta približno eno uro. Počakajte, da se pečica posuši.

Ko ta funkcija deluje, luč ne sveti.

Če te funkcije ne izvedete pravilno, vas prikazovalnik pozove, da jo ponovite.

11.6 Uporaba: opomnika za odstranjevanje vodnega kamna

Obstajata dva opomnika odstranjevanja vodnega kamna, ki vas opozorita, da morate zagnati funkcijo: Odstr. vodnega kamna.

Blag opomnik vas opozori in priporoča odstranjevanje vodnega kamna.

Močan opomnik vam sporoča, da morate nujno izvesti postopek odstranjevanja vodnega kamna.

Če iz pečice ne odstranite vodnega kamna ob močnem opomniku, ne morete uporabiti funkcij s paro.

Opomnika za odstranjevanje vodnega kamna ne morete onemogočiti.

11.7 Uporaba: sistema uparjalnika - Izpiranje

1. korak:	Odstranite vso opremo. Na prvem položaju rešetk pustite samo pekač.
2. korak:	Predal za vodo napolnite s svežo vodo.
3. korak:	Funkcijo izberite v meniju: Čiščenje. Uporabniški vmesnik vas bo vodil po postopku. Trajanje funkcije: približno 30 minut. Ko ta funkcija deluje, luč ne sveti.
4. korak:	Ko se funkcija konča, odstranite pekač.

11.8 Uporaba: opomnika sušenja

Po pečenju s paro se na prikazovalniku prikaže sporočilo za sušenje pečice.

Pritisnite DA, da posušite pečico.

11.9 Uporaba funkcije: Sušenje

Po pečenju ali čiščenju s paro lahko pečico posušite s to funkcijo.

1. korak:	Prepričajte se, da je pečica hladna.
2. korak:	Odstranite vso opremo.
3. korak:	Odprite meni: Čiščenje.
4. korak:	Izberite Sušenje.
5. korak:	Sledite navodilom na prikazovalniku.

11.10 Odstranjevanje in nameščanje: vrat

Za čiščenje lahko odstranite vrata in notranje steklene plošče. Število steklenih plošč je odvisno od določenega modela.

Vrata so težka.

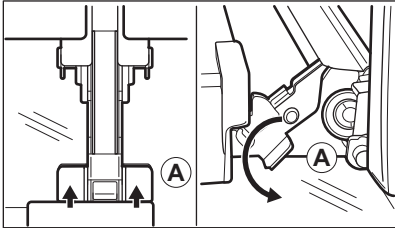
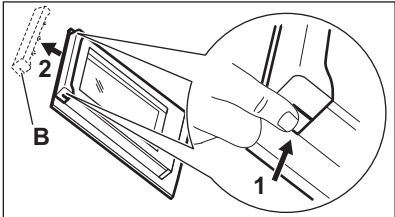
1. korak:	Vrata povsem odprite.
2. korak:	 <p>Do konca pritisnite vpenjalni ročici (A) na tečajih.</p>
3. korak:	Zaprte vrata pečice do prvega položaja odpiranja (približno do kota 70°).
4. korak:	 <p>Primite okvir vrat (B) na zgornjem robu vrat na obeh straneh in pritisnite navznoter, da sprostite zaponko.</p>
5. korak:	Okvir vrat potegnite k sebi in ga odstranite.

VZDRŽEVANJE IN ČIŠČENJE

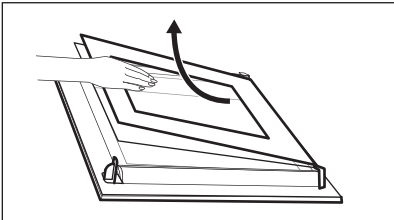
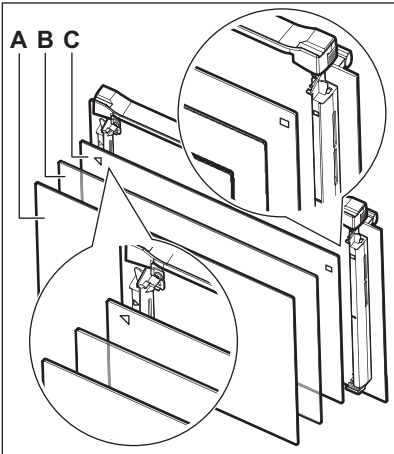
6. korak:	 <p>Steklene plošče vrat primite na zgornjem delu eno za drugo in jih potegnite navzgor iz vodila.</p>
7. korak:	Stekleno ploščo očistite z vodo in milom. Stekleno ploščo temeljito osušite.
8. korak:	Ko je čiščenje končano, ponovite zgornje korake v obratnem zaporedju.
9. korak:	Najprej vstavite manjšo ploščo, nato pa večjo in vrata.
10. korak:	 <p>Pazite, da steklene plošče (C, B in A) namestite nazaj v pravem zaporedju. Najprej vstavite ploščo C, ki ima na levi strani natisnjen kvadrat, na desni pa trikotnik. Ta simbola najdete tudi na okvirju vrat. Trikotnik s stekla se mora ujemati s trikotnikom na okvirju vrat, kvadrat pa s kvadratom. Nato vstavite drugi dve stekleni plošči.</p> <p>⚠ OPOZORILO! Poskrbite, da boste steklene plošče vstavili pravilno, drugače se lahko površina vrat pregreje.</p>

11.11 Zamenjava: Žarnica

⚠ OPOZORILO!

Nevarnost električnega udara.
Žarnica je lahko vroča.

Pred zamenjavo žarnice:

1. korak	Izklopite pečico. Počakajte, da se pečica ohladi.
2. korak	Pečico izključite iz napajanja.
3. korak	Na dno pečice položite krpo.

Luč na vrhu

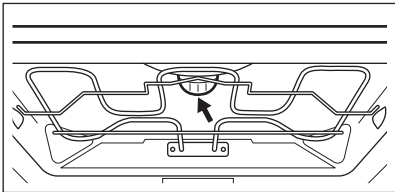
1. korak:	 <p>Steklen pokrov žarnice obrnite in ga snemite.</p>
2. korak:	Očistite steklen pokrov.
3. korak:	Odstranite kovinski obroček ter očistite steklen pokrov.
4. korak:	Žarnico zamenjajte z ustrežno žarnico, odporno proti visoki temperaturi 300 °C.
5. korak:	Na steklen pokrov namestite kovinski obroček.
6. korak:	Namestite steklen pokrov.

Stranska luč

1. korak:	Odstranite levi nosilec rešetke za dostop do žarnice.
2. korak:	Pokrov odstranite z izvijačem torx 20.
3. korak:	Odstranite in očistite kovinski okvir in tesnilo.
4. korak:	Žarnico zamenjajte z ustrežno žarnico, odporno proti visoki temperaturi 300 °C.

VZDRŽEVANJE IN ČIŠČENJE

5. korak:	Namestite kovinski okvir in tesnilo. Privijte vijake.
6. korak:	Namestite levi nosilec rešetk.

12. ODPRAVLJANJE TEŽAV

OPOZORILO!

Oglejte si poglavja o varnosti.

12.1 Kaj storite v primeru ...



Pečica se ne vklopi ali segreje.



Možen vzrok



Rešitev

Pečica ni priključena na napajanje ali je priključena nepravilno.

Preverite, ali je pečica pravilno priključena na napajanje.

Ura ni nastavljena.

Nastavite uro; za podrobnosti si oglejte poglavje »Časovne funkcije«, Nastavitev: Časovne funkcije.

Vrata niso pravilno zaprta.

Povsem zaprite vrata.

Pregorela je varovalka.

Preverite, ali je varovalka vzrok za težave. Če se težave ponovijo, se obrnite na usposobljenega električarja.

Funkcija pečice Varovalo za otroke je vklopljena.

Oglejte si poglavje »Meni«, Podmeni za: Možnosti.



Sestavne dele je treba zamenjati.



Opis











Rešitev

Luč je pregorela.



Zamenjajte žarnico; za podrobnosti si oglejte poglavje »Vzdrževanje in čiščenje«, Zamenjava: žarnice.

ODPRAVLJANJE TEŽAV

 Predal za vodo ne deluje pravilno.		
 Opis	 Možen vzrok	 Rešitev
Ko vstavite predal za vodo, ga pečica ne zadrži.	Niste do konca pritisnili ohišja predala za vodo.	Predal za vodo povsem vstavite v pečico.
Voda teče iz predala za vodo.	Pokrova predala za vodo ali prestreznika valov niste pravilno namestili.	Namestite pokrov predala za vodo ali prestreznik valov.



 Težave s postopkom čiščenja.		
 Opis	 Možen vzrok	 Rešitev
Predal za vodo je težko čistiti.	Niste odstranili pokrova in prestreznika valov.	Odstranite pokrov in prestreznik valov.
Po odstranjevanju vodnega kamna v posodi za žar- / pekaču ni vode.	Predala za vodo niste napolnili do najvišje ravni.	Preverite, ali je sredstvo za odstranjevanje vodnega kamna/voda v ohišju predala za vodo.
Po odstranjevanju vodnega kamna se na dnu pečice nahaja umazana voda.	Globok pekač je na napačnem položaju rešetk.	Z dna pečice odstranite preostalo vodo in sredstvo za odstranjevanje vodnega kamna. Naslednjič posodo za žar-/pekač postavite na prvi položaj rešetk.
Po čiščenju je na dnu pečice preveč vode.	Pred začetkom čiščenja ste dali v pečico preveč čistilnega sredstva.	Naslednjič po stenah pečice enakomerno razporedite tanko plast čistilnega sredstva.
Čiščenje ni zadovoljivo.	Čiščenje ste začeli, ko je bila pečica prevroča.	Počakajte, da se pečica ohladi. Ponovite čiščenje.
	Pred čiščenjem iz pečice niste odstranili vse opreme.	Iz pečice odstranite vso opremo. Ponovite čiščenje.

Izpad električne napetosti vedno prekine čiščenje. Čiščenje ponovite, če ga je prekinil izpad električne napetosti.

 Težave s signalom Wi-Fi.	
 Možen vzrok	 Rešitev
Težave s signalom brezžičnega omrežja.	Preverite brezžično omrežje in usmerjevalnik. Ponovno zaženite usmerjevalnik.
Nameščen je bil nov usmerjevalnik ali pa je bila spremenjena njegova konfiguracija.	Za ponovno konfiguracijo pečice in mobilne naprave si oglejte poglavje »Pred prvo uporabo«, Brezžična povezava.
Signal brezžičnega omrežja je šibek.	Usmerjevalnik premaknite čim bližje pečici.
Brezžični signal moti mikrovalovna pečica, ki je postavljen zraven pečice.	Izklopite mikrovalovno pečico.



12.2 Obvladovanje: kod napak

Ko se pojavi napaka programske opreme, se na prikazovalniku prikaže sporočilo o napaki. V tem razdelku boste našli seznam težav, ki jih lahko odpravite sami.

 Koda in opis	 Ukrep
F111 - Tipalo za jedi ni pravilno vključena v vtičnico.	Tipalo za jedi povsem vključite v vtičnico.
F240, F439 - polja na dotik na prikazovalniku ne delujejo pravilno.	Očistite površino prikazovalnika. Poskrbite, da na poljih na dotik ne bo umazanije.
F601 - obstaja težava s signalom Wi-Fi.	Preverite omrežno povezavo. Oglejte si poglavje »Pred prvo uporabo«, Brezžična povezava.
F604 - prva povezava z omrežjem Wi-Fi ni uspela.	Pečico izklopite in vklopite, nato poskusite znova. Oglejte si poglavje »Pred prvo uporabo«, Brezžična povezava.
F908 - sistem pečice se ne more povezati z upravljalno ploščo.	Pečico izklopite in ponovno vklopite.

V tem razdelku boste našli seznam težav, ki jih mora odpraviti usposobljen serviser.

ODPRAVLJANJE TEŽAV

 Koda in opis	 Ukrep
F131 - temperatura tipala soparnika je previsoka.	Izklopite pečico in počakajte, da se ohladi. Ponovno vklopite pečico.
F144 - tipalo v Predal za vodo ne more izmeriti ravni vode.	Izpraznite Predal za vodo in ga ponovno napolnite.
F508 - Predal za vodo ne deluje pravilno.	Pečico izklopite in ponovno vklopite.
F602, F603 - Wi-Fi ni na voljo.	Pečico izklopite in ponovno vklopite.

Ko se eno izmed teh sporočilo o napaki še naprej prikazuje na prikazovalniku, pomeni, da je morda onemogočen napačen podsistem. V tem primeru se obrnite na trgovca ali pooblaščenega serviserja. Če pride do ene izmed teh napak, bodo ostale funkcije pečice še naprej delovale kot običajno.

12.3 Servisni podatki

Če rešitve težave ne morete najti sami, se obrnite na prodajalca ali pooblaščen servisni center. Potrebni podatki za servisni center se nahajajo na ploščici za tehnične navedbe. Ploščica za tehnične navedbe se nahaja na sprednjem okviru notranjosti pečice. Ploščice za tehnične navedbe ne odstranjujte iz notranjosti pečice.

Priporočamo, da podatke zapišete sem:	
Ime modela (MOD.)
Številka izdelka (PNC)
Serijska številka (S.N.)

13. ENERGIJSKA UČINKOVITOST

13.1 Informacijski list o izdelku

Informacije o izdelku v skladu z EU 65-66/2014

Ime dobavitelja	Electrolux
Identifikacija modela	KOAS31WX 944184821
Indeks energijske učinkovitosti	61,9
Razred energijske učinkovitosti	A++
Poraba energije pri standardni obremenitvi ter običajnem načinu	0,99 kWh/cikel
Poraba energije pri standardni obremenitvi in načinu z ventilatorjem	0,52 kWh/cikel
Število prostorov za peko	1
Toplotni vir	Elektrika
Prostornina	70 l
Vrsta pečice	Vgradna pečica
Teža	40.5 kg

EN 60350-1 - Gospodinjski aparati za kuhanje z elektriko - 1. del: štedilniki, pečice, parne pečice in žari - Postopki za merjenje učinkovitosti delovanja.

13.2 Varčevanje z energijo



Pečica ima funkcije, ki vam pomagajo varčevati z energijo med vsakodnevnim pečenjem.

Poskrbite, da bodo vrata med delovanjem pečice dobro zaprta. Vrat med pečenjem ne odpirajte prepogosto. Poskrbite, da bo tesnilo vrat čisto, in preverite, da je dobro nameščeno.

Uporabljajte kovinsko posodo za boljše varčevanje z energijo.

Ko je mogoče, pečice ne segrevajte pred pečenjem.

Presledki med pečenjem več jedi naj bodo čim krajši.

Priprava hrane z ventilatorjem

Ko je mogoče, uporabljajte funkcije pečice z ventilatorjem, da prihranite energijo.

Akumulirana toplota

Pri nekaterih funkcijah pečice se v primeru, da vklopite program z izbiro Trajanje ali Konec ter pečenje traja več kot 30 minut, grelca samodejno izklopita prej.

Ventilator in luč še naprej delujeta. Ko izklopite pečico, se na prikazovalniku prikaže akumulirana toplota. To toploto lahko uporabite za ohranjanje toplote hrane.

ENERGIJSKA UČINKOVITOST

Pri pečenju, daljšem od 30 minut, tri do 10 minut pred potekom časa pečenja znižajte temperaturo pečice na najnižjo stopnjo. Akumulirana toplota v pečici še naprej omogoča pečenje.

Z akumulirano toploto pogrejte ostale jedi.

Ohranjanje jedi toplih

Če želite uporabiti akumulirano toploto in ohraniti topel obrok, izberite najnižjo možno nastavitev temperature. Na prikazovalniku se prikaže indikator akumulirane toplote ali temperatura.

Pečenje ob izklopljeni luči

Med pečenjem izklopite luč. Vključite jo samo, ko jo potrebujete.

Vlažno pečenje

Funkcija je zasnovana za varčevanje z energijo med pečenjem.

Ko uporabljate to funkcijo, luč po 30 sekundah samodejno ugasne. Luč lahko ponovno vklopite, a to dejanje bo zmanjšalo pričakovan prihranek energije.

Stanje pripravljenosti

Po dveh minutah prikazovalnik preide v stanje pripravljenosti.

14. STRUKTURA MENIJA

14.1 Meni

Pritisnite , da se odpre Meni.

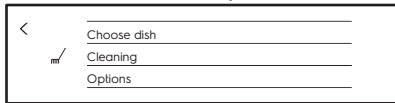

Element menija		Uporaba
Priljubljene		Navede najljubše nastavitve.
Kuharski pomočnik		Navede samodejne programe.
Čiščenje		Navede programe pomivanja.
Možnosti		Za nastavitve konfiguracije pečice.
Nastavitve	Povezave	Za nastavitve omrežne konfiguracije.
	Nastavitve	Za nastavitve konfiguracije pečice.
	Servis	Prikaže različico in konfiguracijo programske opreme.

14.2 Podmeni za: Čiščenje

Podmeni	Uporaba
Čiščenje s paro	Rahlo čiščenje.
Čiščenje s paro Plus	Temeljito čiščenje.
Odstr. vodnega kamna	Čiščenje ostankov apnenca iz krogotoka uparjalnika.
Izpiranje	Čiščenje krogotoka uparjalnika. Po pogostem pečenju s paro uporabite izpiranje.
Sušenje	Postopek za sušenje kondenza v pečici, ki ostane po uporabi parnih funkcij.
Opomnik Za Čiščenje	Opomni vas, kdaj je treba očistiti pečico.

14.3 Podmeni za: Možnosti

Podmeni	Uporaba
Osvetlitev	Za vklop in izklop luči.
Vidna ikona luči	Na prikazovalniku se prikaže ikona žarnice.
Hitro segrevanje pečice	Skrajša čas segrevanja. Ne pozabite, da je na voljo samo za nekatere funkcije pečice.
Varovalo za otroke	Preprečuje nenameren vklop pečice. Ko je funkcija vklopljena, se ob vklopu pečice na prikazovalniku prikaže besedilo »Varovalo za otroke«. Če želite omogočiti uporabo pečice, izberite kodne črke po abecednem vrstnem redu.

14.4 Podmeni za: Povezave

Podmeni	Opis
Wi-Fi	Če želite vklopiti in izklopiti: Wi-Fi.
Daljinsko upravljanje	Za vklop in izklop daljinskega upravljalnika. Funkcija je vidna samo po vklopu: Wi-Fi.
Omrežje	Za preverjanje stanja omrežja in moči signala: Wi-Fi.
Samodejno daljinsko upravljanje	Za samodejni vklop daljinskega upravljanja po pritisku ZAČETEK. Funkcija je vidna samo po vklopu: Wi-Fi.
Pozabi omrežje	Za onemogočanje samodejnega povezovanja trenutnega omrežja s pečico.

14.5 Podmeni za: Nastavitev

Podmeni	Opis
Jezik	Nastavi jezik pečice.
Ura	Nastavi trenutni čas in datum.
Prikaz časa	Vklopi in izklopi uro.
Slog digitalne ure	Spremeni format prikazanega časa.

Podmeni	Opis
Opomnik Za Čiščenje	Vklopi in izklopi opomnik.
Zvok tipk	Vklopi in izklopi zvok polj na dotik. Zvoka polja VKLOP/ IZKLOP in STOP ni mogoče izklopiti.
Zvoki opozoril in napak	Vklopi in izklopi opozorilne zvoke.
Glasnost	Uravnava glasnost zvokov tipk in signalov.
Osvetlitev	Uravnava svetlost prikazovalnika.
Trdota vode	Nastavi trdoto vode.

14.6 Podmeni za: Servis







Podmeni	Opis
Predstavitveni način	Koda za vklop/izklop: 2468
Licenca	Informacije o licencah.
Različica programske opreme	Informacije o različici programske opreme.
Ponastavi vse nastavitve	Ponastavi tovarniške nastavitve.
Delovanje na daljavo	Vsa pojavna okna ponastavi na prvotne nastavitve.

15. PREPROSTO!



Pred prvo uporabo morate nastaviti:

Jezik	Osvetlitev	Glasnost	Trdota vode	Ura	Brezžično povezavo
-------	------------	----------	-------------	-----	--------------------





Seznajte se z osnovnimi ikonami na upravljalni plošči in prikazovalniku:

 Vklaplje- no / Iz- kloplje- no	 Meni / Nazaj	 Wi-Fi	 Informacije	 START Časovnik	START / STOP	 Več
--	---	--	--	--	-----------------	---

Začetek uporabe pečice

Hitri vklop	Vklpote pečico in začnite s pečenjem s privzeto temperaturo in časom funkcije.	1. korak:	2. korak:	3. korak:
		Pritisnite in držite  .	Pritisnite zeleno funkcijo 	Pritisnite START .
Hitri izklop	Pečico izklopite kadarkoli, s kateragakoli zaslonom ali s sporočilom.	Pritisnite in držite  , dokler se pečica ne izklopi.		



Začetek pečenja





1. korak:	2. korak:	3. korak:	4. korak:	5. korak:	6. korak:
 Pritisnite za vklop pečice.	 ... Pritisnite izbrano funkcijo.	 Pritisnite za prehod na nastavitve temperature.	 S prstom se pomaknite na drsnik, da nastavite temperaturo.	OK Pritisnite za potrditev.	START Pritisnite za začetek kuhanja.



Uporabite Steamify - Kuhanje s paro

S prstom se pomaknite na drsnik, da nastavite temperaturo. Vrsta funkcije gretja s paro je odvisna od nastavitvene temperature.

Uporabite Steamify - Kuhanje s paro			
Para za kuhanje s paro	Para za dušenje	Para za nežno zapekanje	Para za pečenje pečiva in mesa
50 - 100 °C	105 - 130 °C	135 - 150 °C	155 - 230 °C

Spoznajte, kako hitro peči			
Uporabite samodejne programe za hitro pripravo jedi s privzetimi nastavitvami:			
Kuharski pomočnik	1. korak:	2. korak:	3. korak:
	Pritisnite 	Pritisnite  Kuharski pomočnik.	Izberite jed.

S hitrimi funkcijami nastavite čas pečenja ali spremenite funkcijo pečenja.		
Hitre nastavitve programske ure Uporabite najpogosteje uporabljene nastavitve programske ure z izbiro v bližnjicah.	1. korak:	2. korak:
	Pritisnite 	Pritisnite zeleno vrednost programske ure.
10-odstotno dodatno zapekanje Z 10-odstotnim dodatnim zapekanjem dodajte čas ali spremenite funkcijo pečenja, ko je preostalo še 10 % časa pečenja.	Podaljšanje časa:	
	Pritisnite zelen dodaten čas ^{+1 min} ^{+5 min} ^{+10 min}	
Zamenjajte funkcijo:		
Pritisnite zeleno funkcijo    ...		

Čiščenje pečice s paro		
1. korak: Pritisnite 	2. korak: Pritisnite 	3. korak: Izberite način:
Čiščenje s paro	Za rahlo čiščenje.	
Čiščenje s paro Plus	Za temeljito čiščenje.	
Odstr. vodnega kamna	Za čiščenje ostankov apnenca iz krogotoka uparjalnika.	
Izpiranje	Za izpiranje in čiščenje krogotoka uparjalnika po pogosti uporabi funkcij pare.	

16. UPORABITE BLIŽNJICO!

Tukaj si lahko ogledate vse uporabne bližnjice. Najdete jih tudi v posebnih poglavjih v navodilih za uporabo.

Brezžična povezava

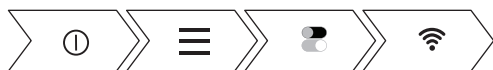

Nastavitev: Funkcije pečice



Nastavitev: Steamify - Kuhanje s paro

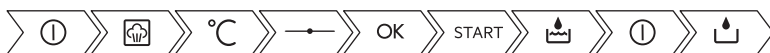

Nastavitev: Steamify - Kuhanje SousVide



Nastavitev: Kuharski pomočnik

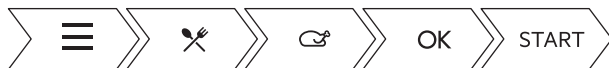

Nastavitev časa pečenja



Nastavitev zamika vklopa in konca pečenja





Preklic nastavljenе programske ure



Uporaba: Sonda za meso



17. SKRB ZA OKOLJE

Reciklirajte materiale, ki jih označuje simbol . Embalažo odložite v ustrezne zabojnike za reciklažo. Pomagajte zaščititi okolje in zdravje ljudi ter reciklirati odpadke električnih in elektronskih naprav. Naprav, označenih s simbolom , ne odstranjajte z gospodinjskimi odpadki. Izdelek vrnite na krajevno zbirališče za recikliranje ali se obrnite na občinski urad.

www.electrolux.com/shop



867352867-B-462019

